

КРОВАТКА ДЕТСКАЯ
С МАЯТНИКОВЫМ МЕХАНИЗМОМ

“АЛЕНКА-2”
ИНСТРУКЦИЯ ПО СБОРКЕ

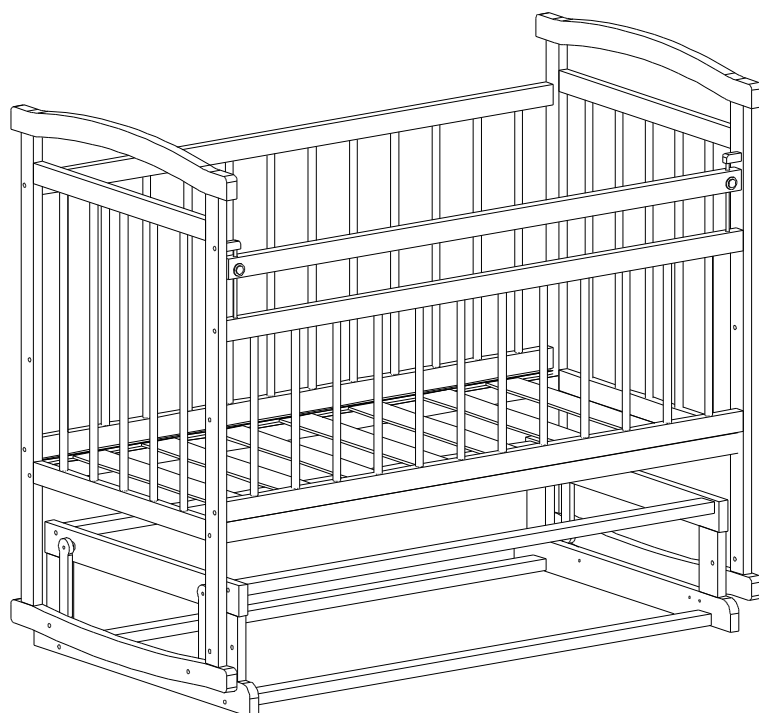

Бэби Бум
У НАС БЕЗУСЛОВНО ДЕШЕВЛЕ

ПОРЯДОК СБОРКИ

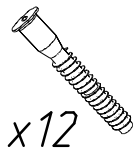
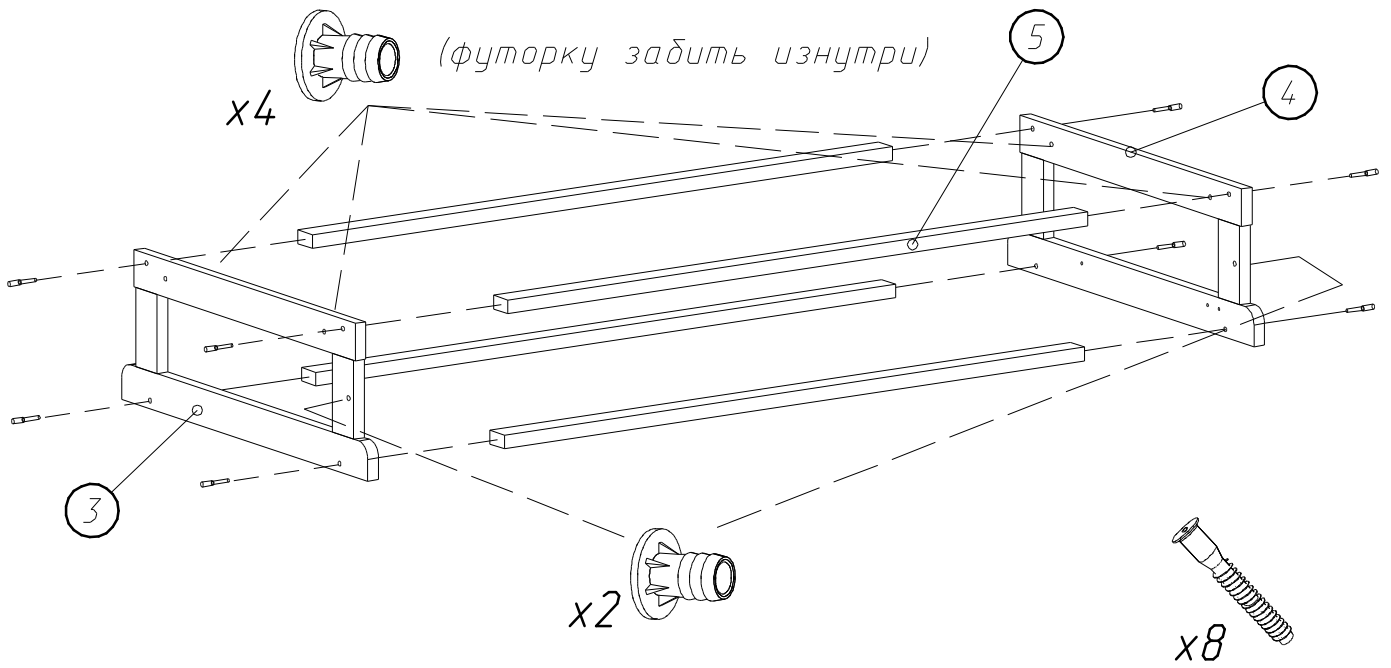

По желанию, подматрасник (6) может быть установлен выше
Для этого предусмотрены соответствующие отверстия.

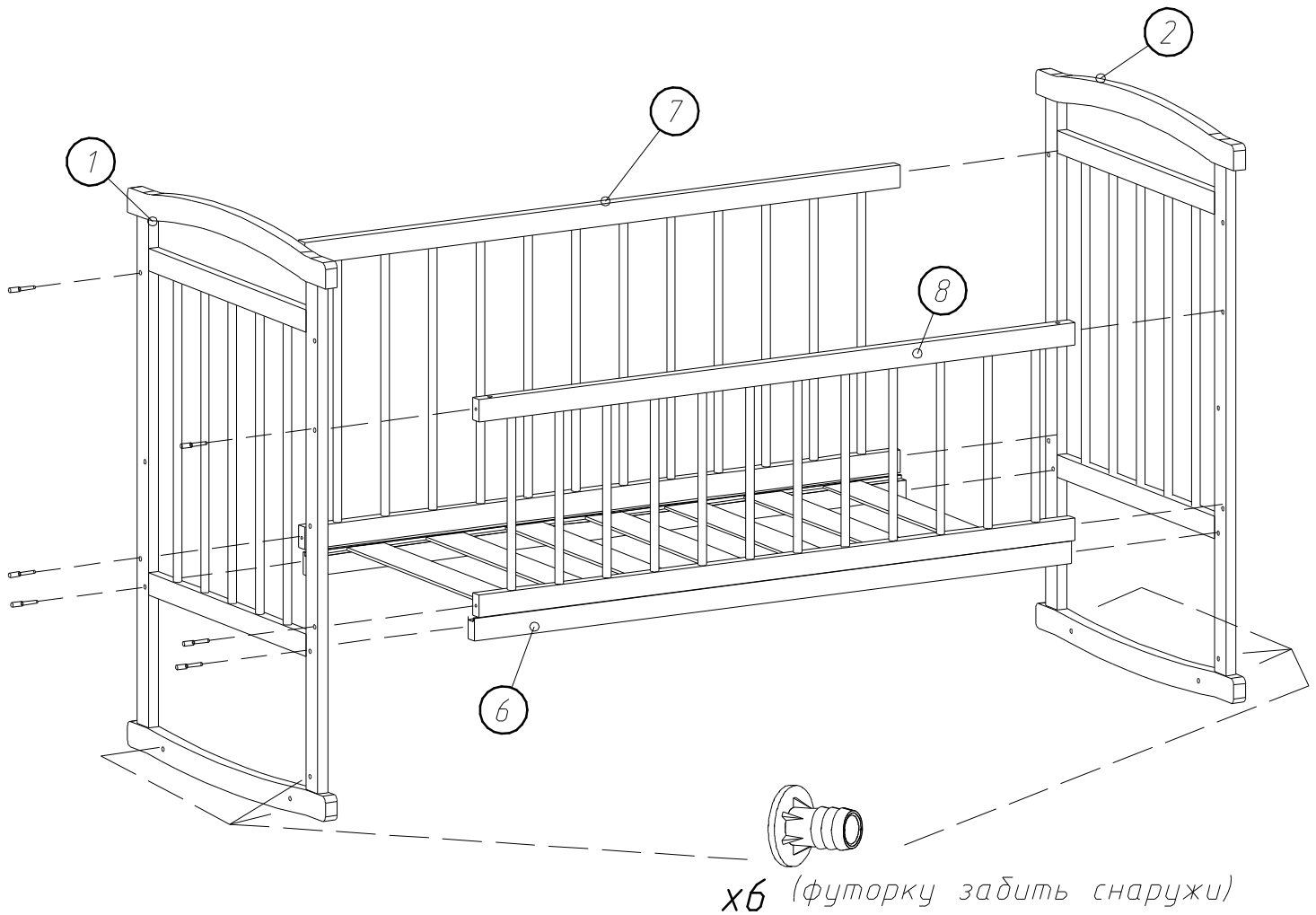

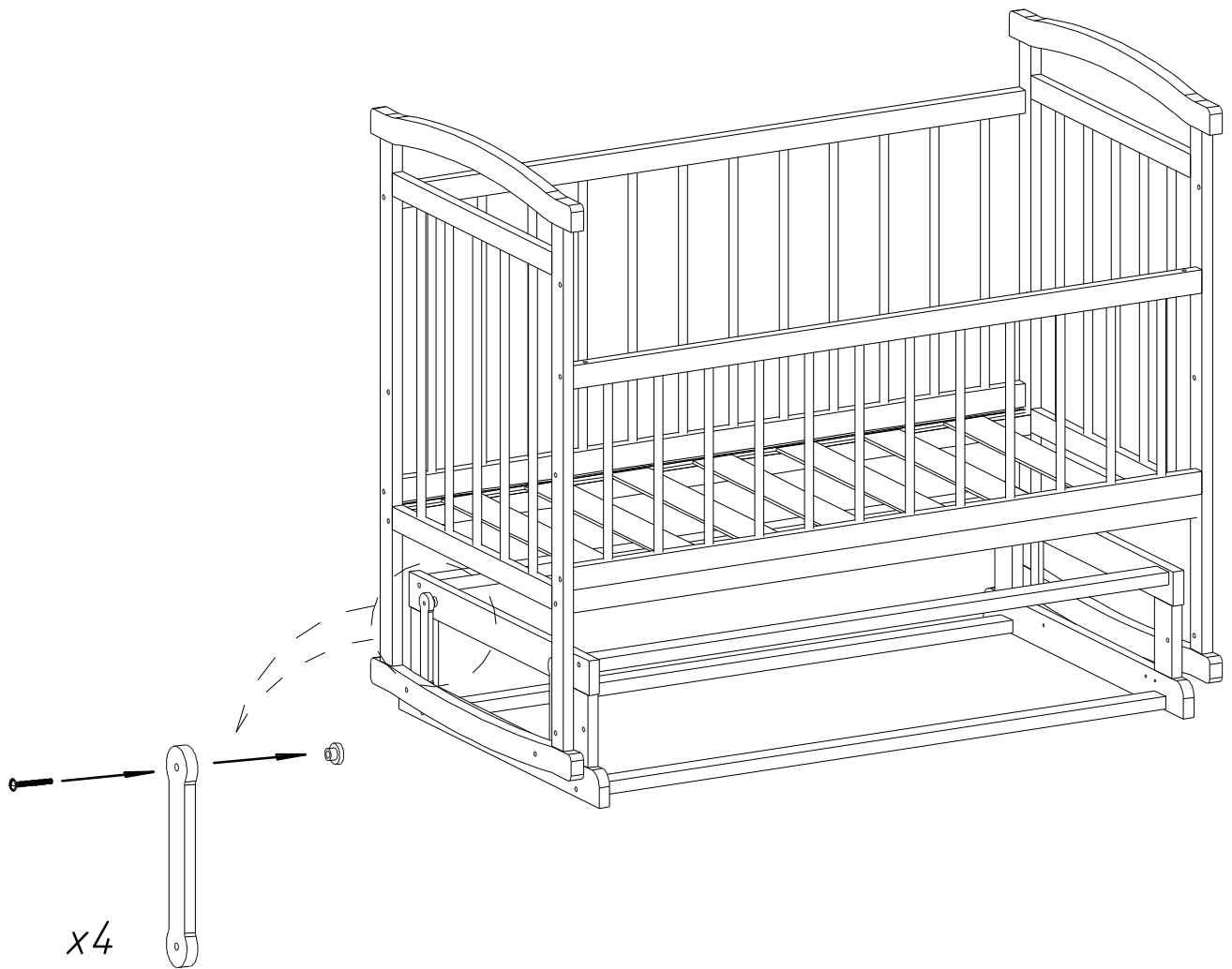
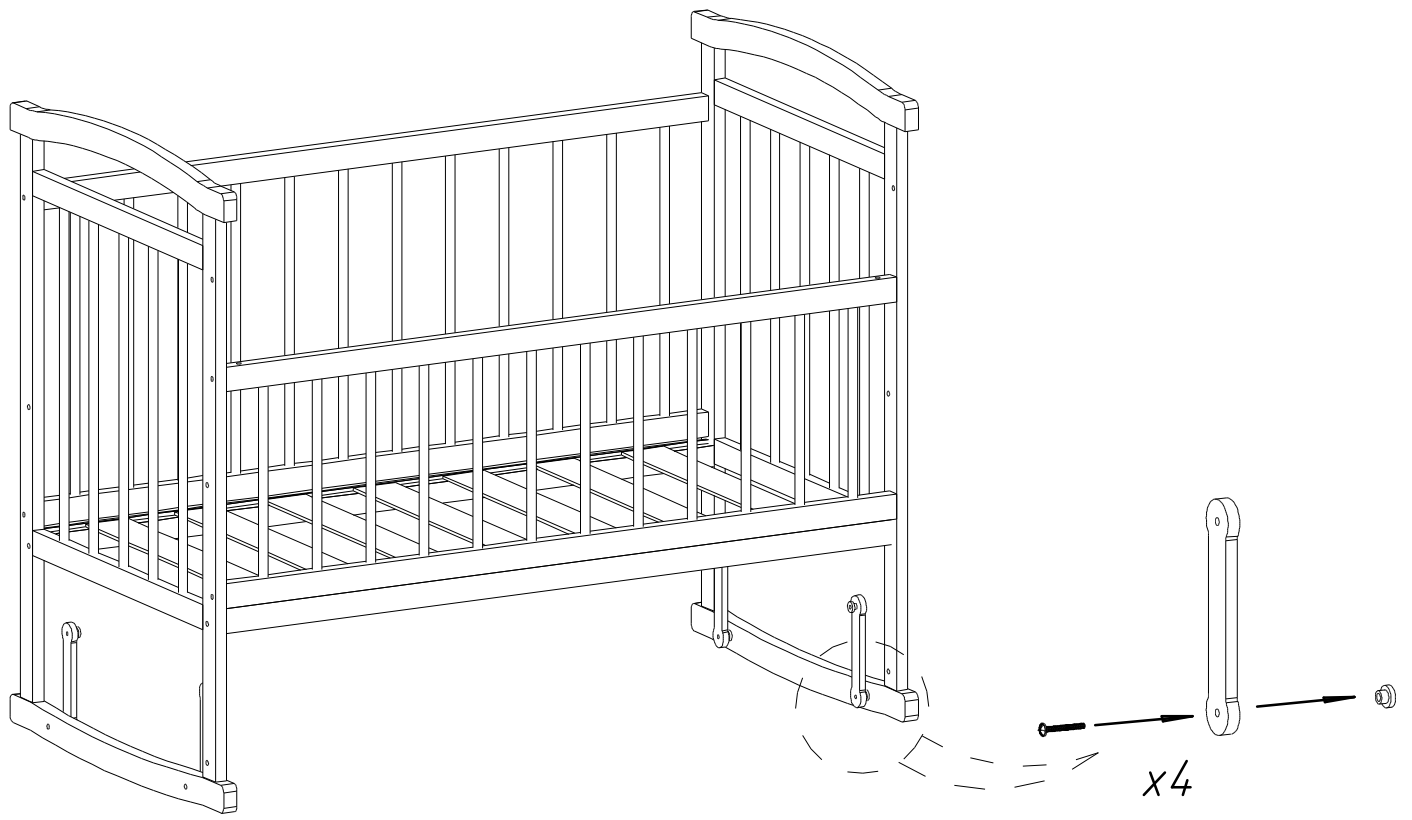

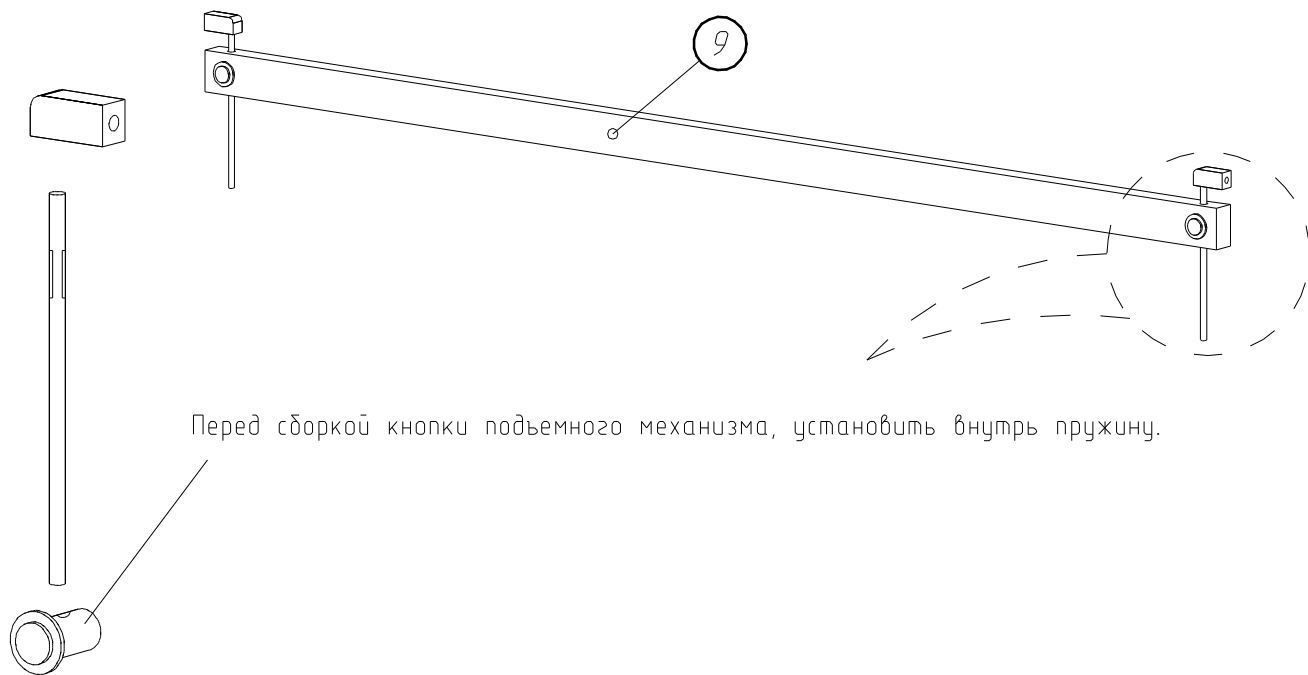

Перед сборкой кнопки подъемного механизма, установить внутрь пружину.

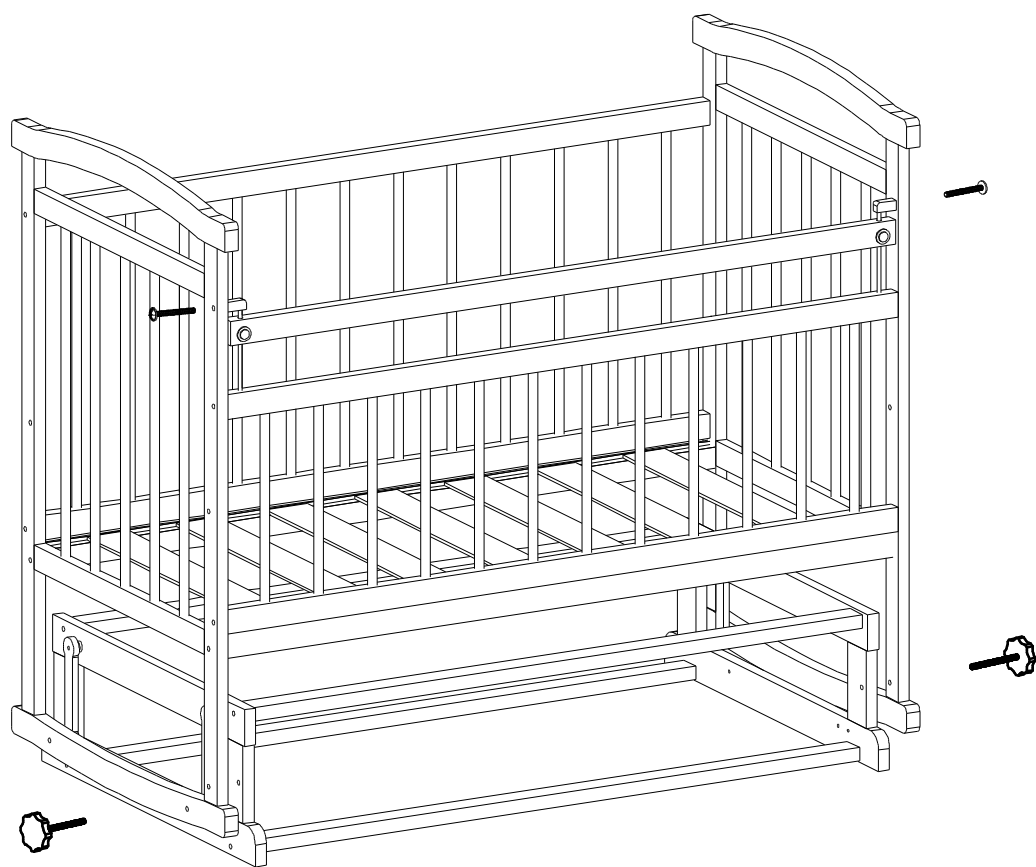

КОМПЛЕКТ ДЕТАЛЕЙ

Поз	Наименование	Кол-во	Готовая деталь	
			Длина	Ширина
1	Спинка левая	1	1050	690
2	Спинка правая	1	1050	690
3	Опора левая	1	690	250
4	Опора правая	1	690	250
5	Планка продольная	4	1096	40

Поз	Наименование	Кол-во	Готовая деталь	
			Длина	Ширина
6	Подматрасник	1	1200	600
7	Решетка большая	1	1200	550
8	Решетка малая	1	1200	390
9	Планка подъемная	1	1190	40

ФУРНИТУРА ДЛЯ СБОРКИ*

№	Вид	Наименование	Кол.
1		Евровинт	20
2		Ключ шестигранный	1
3		Футорка	12

№	Вид	Наименование	Кол.
4		Механизм опускания	1
5		Маятниковый механизм со стопором	1
6		Заглушка под евроинт	20

* Фирма оставляет за собой право заменять некоторые элементы фурнитуры (с сопутствующим изменением количества метизов для ее крепления).